

**Батареї невеликого розміру**

- 100% тестування перед продажем, стабільна та надійна довгострокова робота
- Запатентована формула сплаву сітки та оновлена технологія виготовлення
- Повністю герметичний і не потребує технічного обслуговування, низький рівень саморозряду
- Відмінні показники заряду та перезаряду
- Використання циклу: Більше 300 циклів зі 100% DOD
- Термін використання: до 3 років

**Конструкція:**

- Корпус: Твердий пластик
- Позитивний контакт: Діоксид свинцю
- Негативний контакт: Свинець
- Контейнер: ABS
- Кришка: ABS
- Герметик: Епоксидна смола
- Запобіжний клапан: Гума
- Термінал: Мідь
- Захист: Склопластик
- Електроліт: Сірчана кислота



**Застосування:**

- Система сигналізації
- Кабельне телебачення
- Обладнання зв'язку
- Система аварійного живлення
- Система безпеки
- Медичне обладнання
- ДБЖ
- Електроінструменти
- Контрольне обладнання
- Іграшки

**Розміри:**

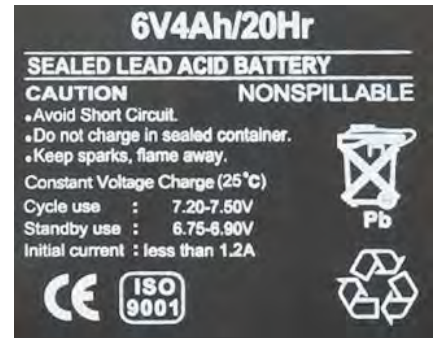
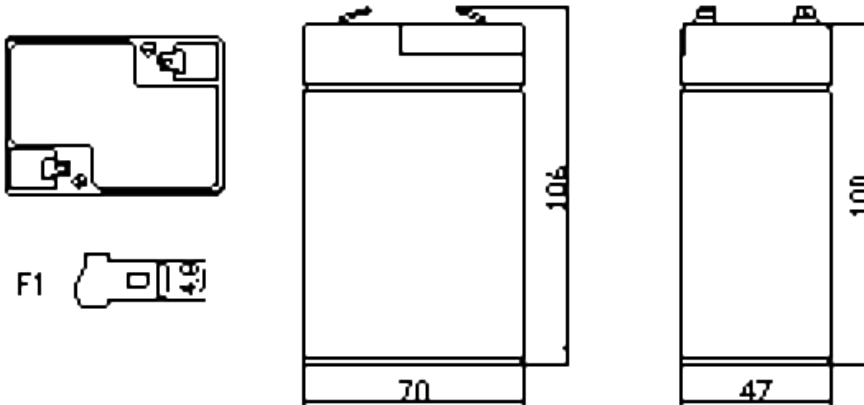

**Специфікація**

<b>1. функціональні параметри</b>		<b>5. Температура навколишнього</b>	
Номінальна напруга	6В	Температура на виході	-15~50°C
Номінальна ємність (20 годинний розряд)	4А·год	Температура заряду	0~40°C
Число осередків	3 шт.	Температура зберігання	-15~40°C
<b>2. Номінальна ємність при 25°C (77° F) при швидкості розряду:</b>		<b>6. Внутрішнє опір і Max. струм розряду</b>	
20 годин (0,05С, 0,2А, 10,8 V)	4,0А·год	Повністю заряджений акумулятор при температурі 25 °С (77 ° F)	≤35 мОм
10 годин (0.38А)	3,8А·год	Max. струм розряду	150А
5 годин (0.165С, 10,8	2.8А·год	Коротке замикання в ланцюзі	500А
1 година (0,55 с, 10,5	1.9А·год	<b>7. Саморозряд при 25°C (77°</b>	
<b>3. Зміна ємності від температури (20 години )</b>		Ємність після 3 місяців	91%
40°C (104°F)	103%	Ємність після 6 місяців	82%
25° С (77° F)	100%	Ємність після 9 місяців	73%
0 °С (32° F)	85%	Ємність після 12 місяців	64%
-15°C (5°F)	65%	<b>8. постійне напруга заряджання при 25°C (77°F)</b>	
<b>4. Розмір та вага</b>		Напруга первинного та циклічного зарядів	7,30-7,50 В
Довжина	70мм	Максимальний зарядний струм	1,2 А
Ширина	48мм	Компенсація температури	-30мв/°С
Висота	100мм	Напруга плаваючого заряду	6,75-6,90
Загальна висота	105мм	Компенсація температури	-20мв/°С
Еталонна вага	0,68 кг		

**Графіки**

Характеристики плаваючого заряду при 25°C/77°F

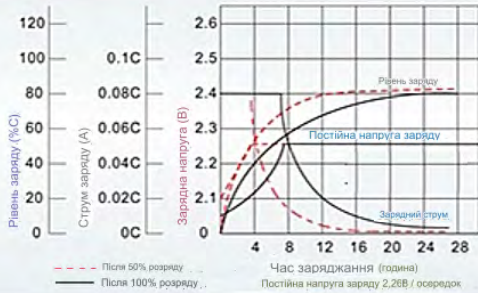

Характеристики розряду при різних струмах при 25°C/77°F

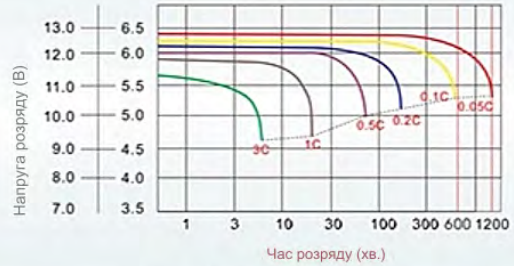

Термін служби в залежності від глибини розряду

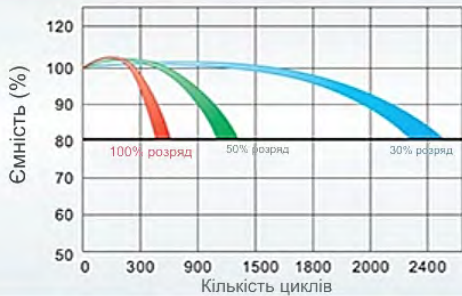

Вплив температури на термін служби в плаваючому режимі

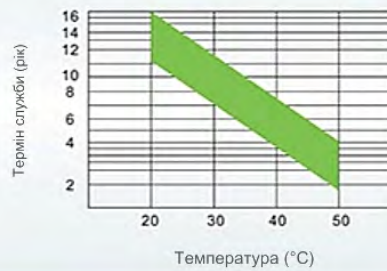

Температура та дійсна ємність

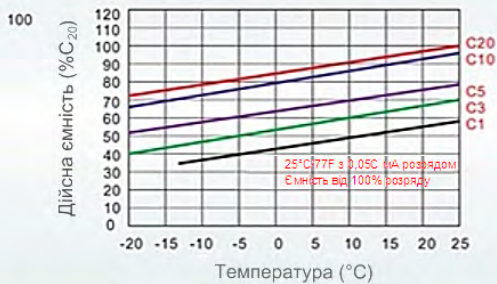

Характеристики саморозряду

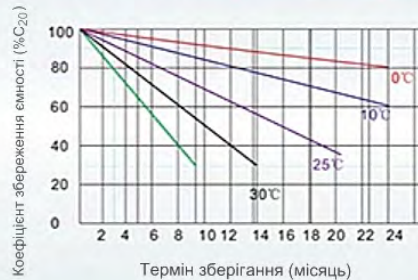

Ємність і напруга холостого ходу

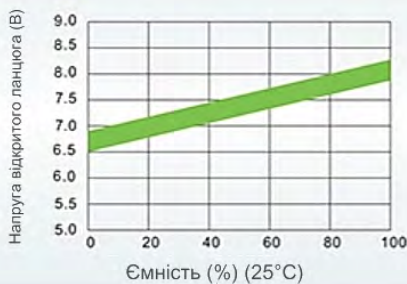

Зв'язок між зарядною напругою та температурою

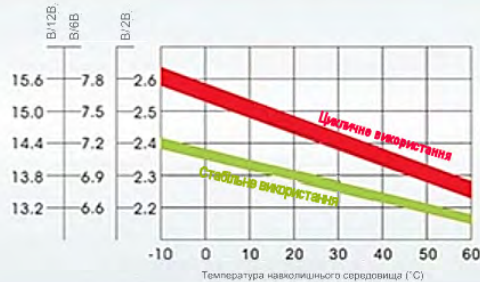

Напруга	Розряд (Постійний струм і потужність за 25°C/ 77°F)											
	3 хв	5 хв	15 хв	30 хв	45 хв	1 год	2 год	3 год	5 год	8 год	10 год	20 год
4,8 В	86.4	76.4	44,0	26.8	18.7	15,0	8.08	5,88	3,98	2.62	2.18	1.19
5,10 В	78,0	70,0	39.8	24.6	18.2	14.8	7,96	5.80	3.94	2.62	2.18	1.19
5,25 В	64.8	61.2	37.6	23.2	18.0	14.5	7,84	5.72	3.94	2.58	2.16	1.16
5,40 В	60.4	54.8	35.4	20,0	17.8	14.3	7.60	5.56	3.90	2.58	2.12	1.14